



HƯỚNG DẪN KẾT NỐI PARALLEL INVERTER GOODWE GW-ES-UNIQ





NỘI DUNG

1. SƠ ĐỒ KẾT NỐI HỆ THỐNG
2. HƯỚNG DẪN KẾT NỐI CẤP TRUYỀN THÔNG PARALLEL GIỮA CÁC INVERTER
3. CÀI ĐẶT THÔNG SỐ
4. TẠO DỰ ÁN TRÊN APP SEMS PORTAL





1. SƠ ĐỒ KẾT NỐI HỆ THỐNG

1. SƠ ĐỒ KẾT NỐI HỆ THỐNG

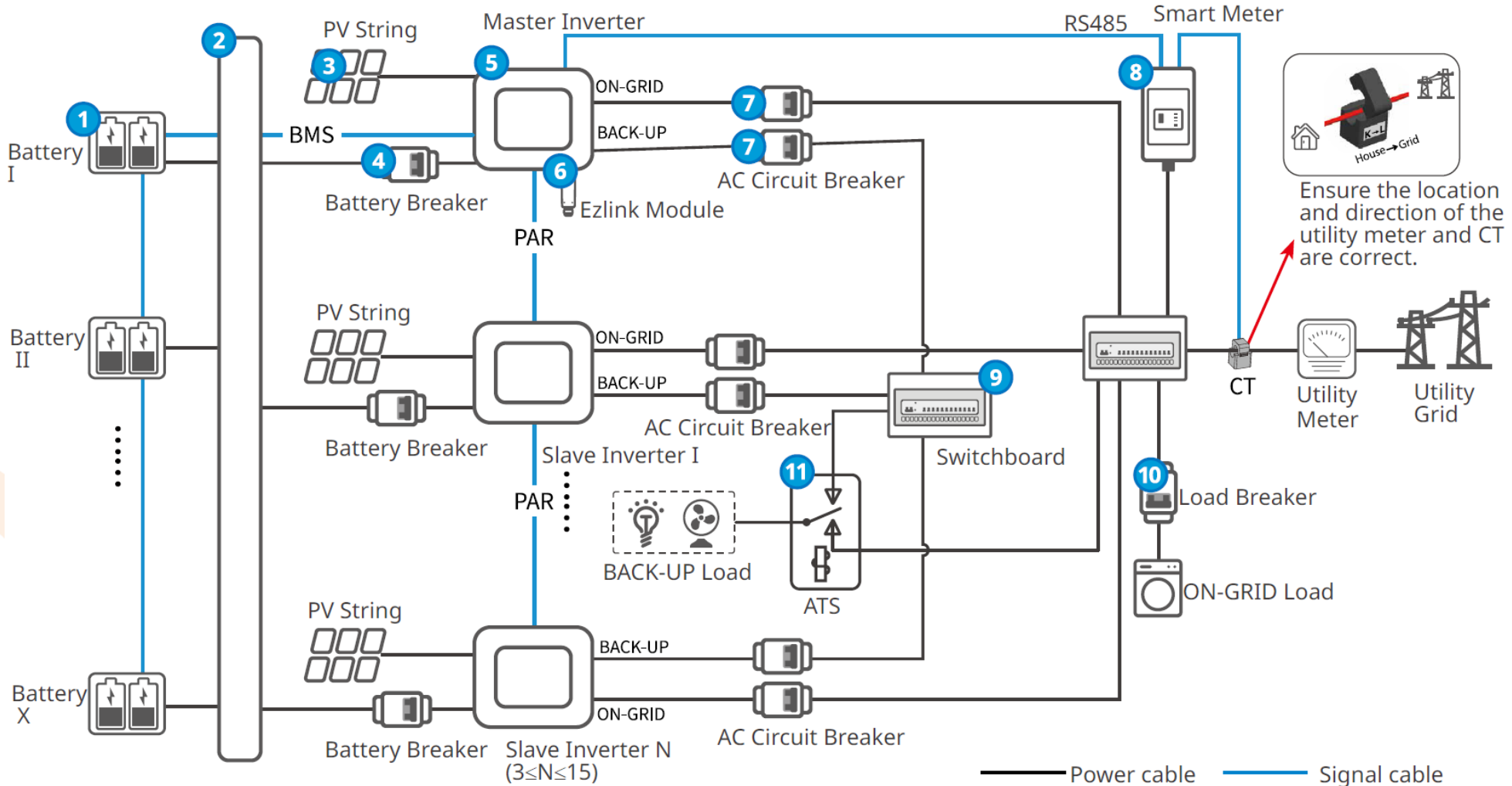

☐ Tính năng UPS chỉ khả dụng khi hệ thống từ 3 inverter trở xuống.



2. HƯỚNG DẪN KẾT NỐI CÁP TRUYỀN THÔNG PARALLEL GIỮA CÁC INVERTER

2. HƯỚNG DẪN KẾT NỐI CÁP TRUYỀN THÔNG PARALELL GIỮA CÁC INVERTER

Inverter 1

Inverter 2

Inverter N ($N \leq 16$)

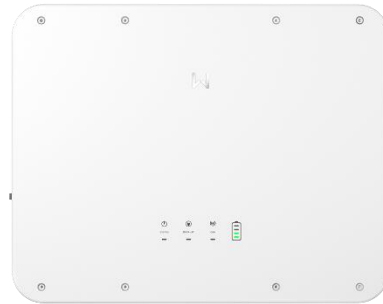
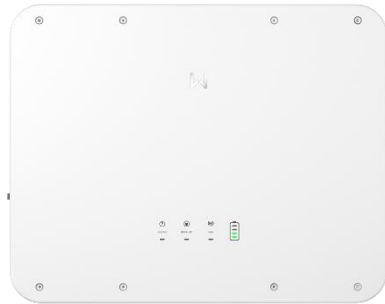
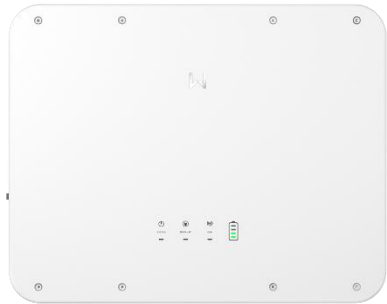

PAR

PAR

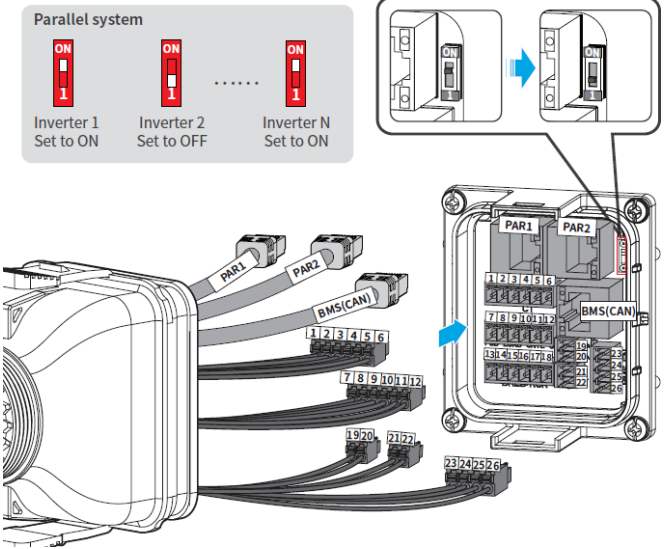

Ezlink

- Các Inverter truyền thông với nhau bằng cáp Ethernet, cổng RJ45 phải được bấm theo chuẩn **T568B**.
- Thiết bị quản lý Inverter (Ezlink) sẽ được cắm tại Inverter đầu tiên (Master Inverter) để điều khiển các Inverter còn lại (Slave Inverter).
- CT hoặc Smart Meter được kết nối với Master Inverter.

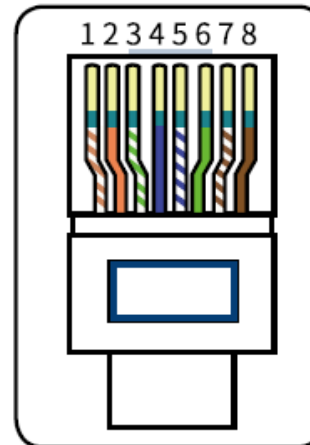

No.	Color	EMS/PAR
1	Orange and White	RS485A (EMS)
2	Orange	RS485B (EMS)
3	Green and White	NC
4	Blue	GND
5	Blue and White	CAN H(PAR)
6	Green	CAN_H(PAR)
7	Brown and White	BUS1 (PAR)
8	Brown	BUS2(PAR)

Hướng dẫn gạt công tắc địa chỉ:

- Gạt **ON** cho **Master Inverter**.
- Gạt **OFF** cho **các Slave Inverter**.
- Gạt **ON** cho **Slave Inverter cuối cùng**.

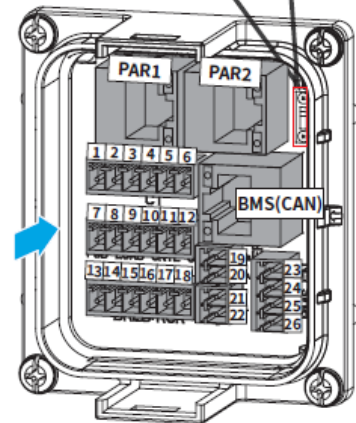
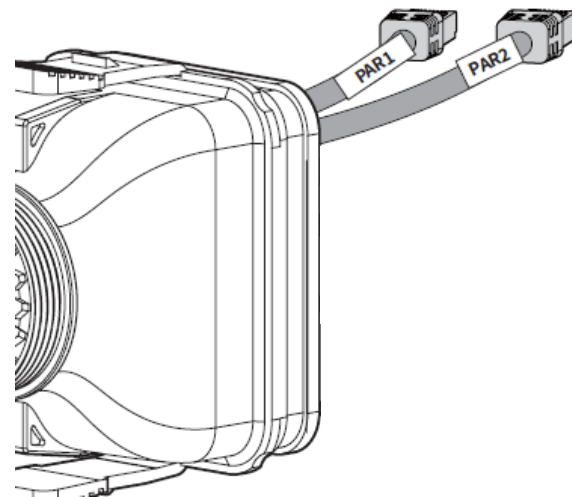
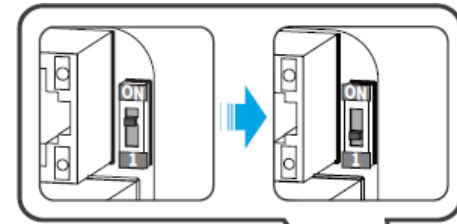
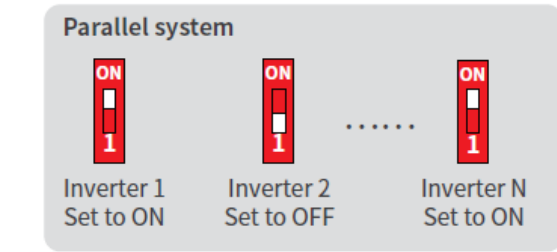



3. CÀI ĐẶT THÔNG SỐ



3.1. CÀI ĐẶT CÁC THÔNG SỐ CƠ BẢN CỦA INVERTER

Bước 1: Kết nối với Ezlink qua Bluetooth.

Bước 2: Chọn mục **Setting** => **Quick Settings** => Nhập mật khẩu: **goodwe2010** => Cài đặt mã an toàn: **50Hz Default** => **Next** để chuyển sang mục tiếp theo.

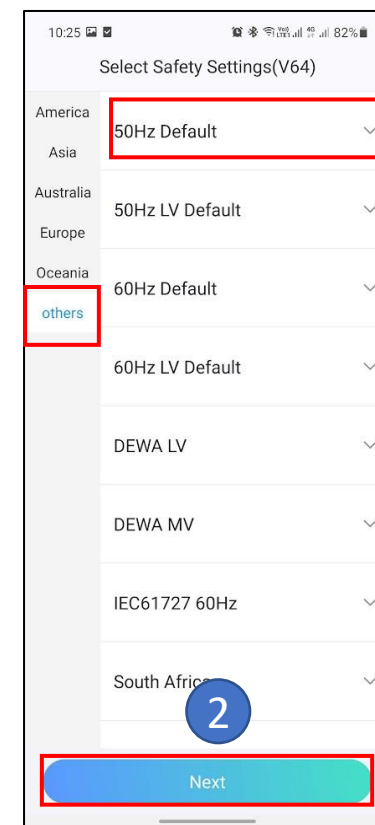
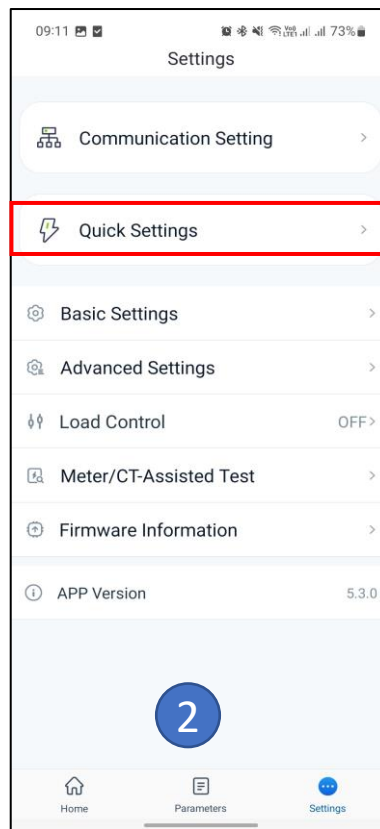
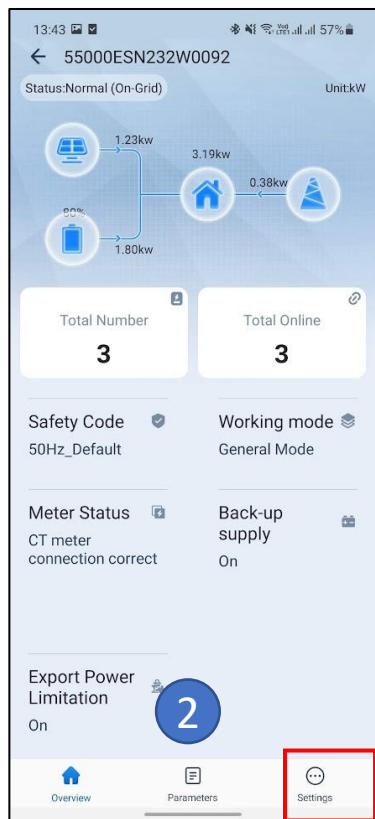
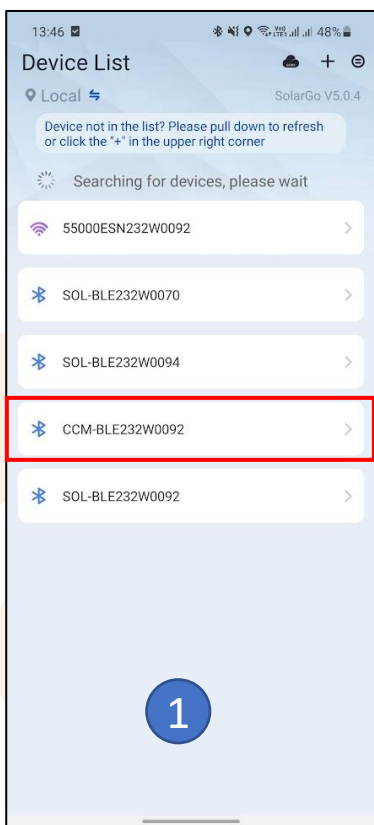

3.1. CÀI ĐẶT CÁC THÔNG SỐ CƠ BẢN CỦA INVERTER

Bước 3: Khai báo số lượng inverter có trong hệ thống => **Next** để sang bước tiếp theo.

Bước 4: Cài đặt Battery. Chọn đúng loại Battery đang kết nối với Inverter (Sử dụng **Pylontech UF5000** thì chọn **PYLON US5000**) => **Next** để sang bước tiếp theo.

Bước 5: Chọn chế độ hoạt động tùy theo nhu cầu sử dụng, khuyến nghị chọn **Self-use Mode** => **Next** để sang bước tiếp theo.

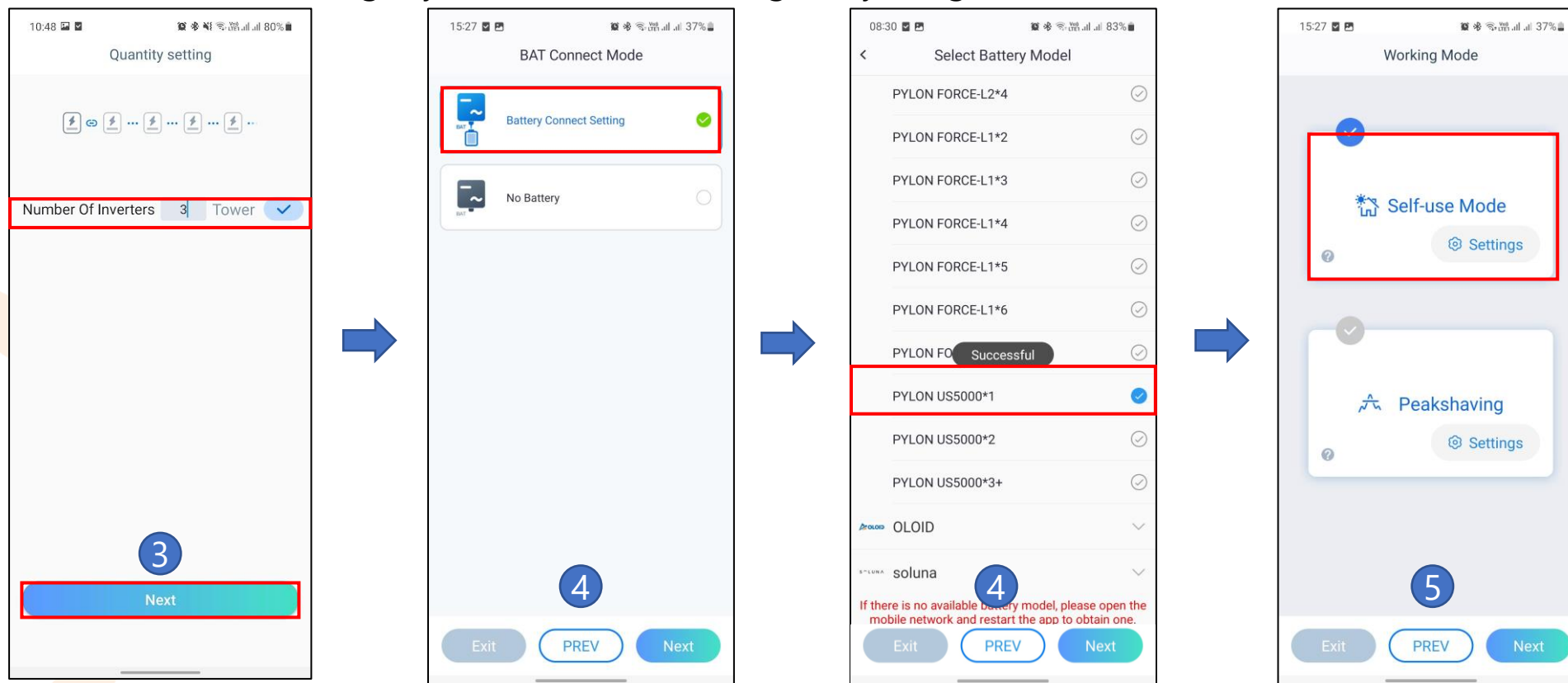

3.1. CÀI ĐẶT CÁC THÔNG SỐ CƠ BẢN CỦA INVERTER

Bước 6: Chọn **Start** và chờ ít phút để kiểm tra hệ thống => Chọn **Next** để chuyển sang mục tiếp theo => Chọn **Complete** để hoàn thành => Chọn **Yes** để khởi động lại Inverter.

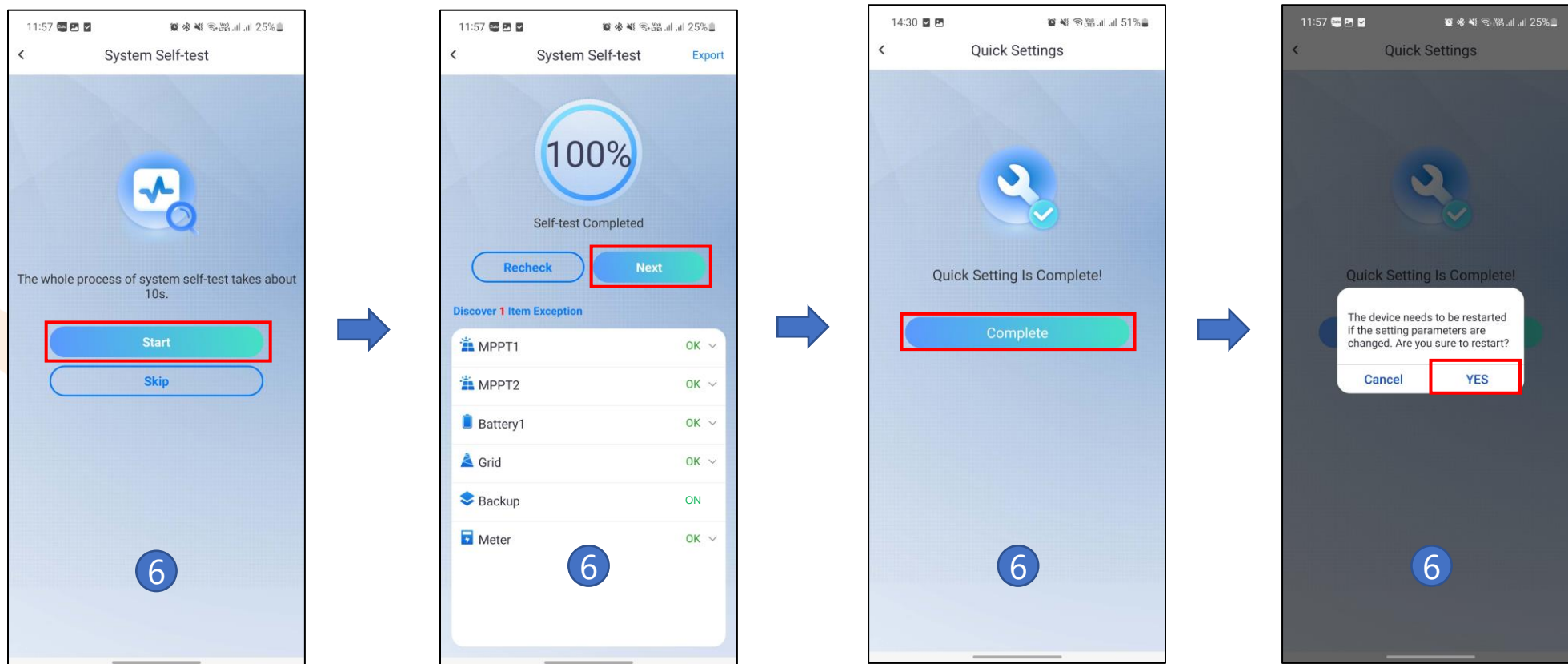

3.2. CÀI ĐẶT ZERO EXPORT

Bước 1: Vào mục **Settings** => **Advance Setting**.

Bước 2: Vào mục **Power Limit**.

Bước 3: Bật chế độ **Power Limit** => Mục **Power limit** điền giá trị **0W**.

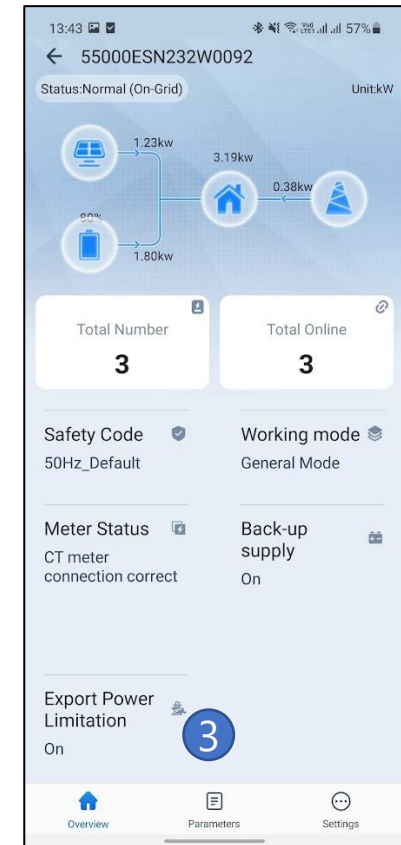
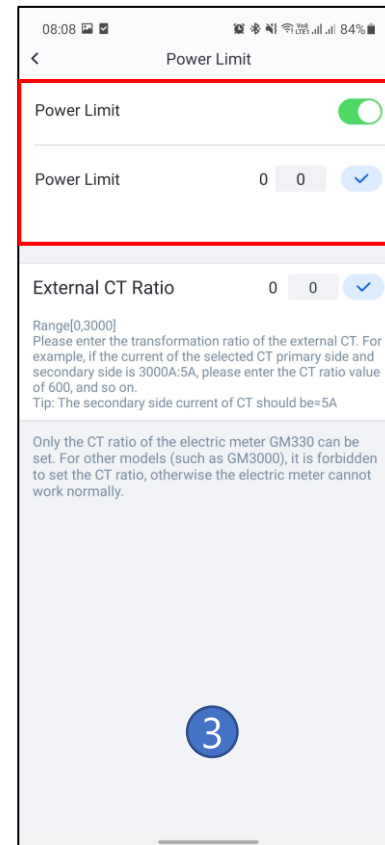
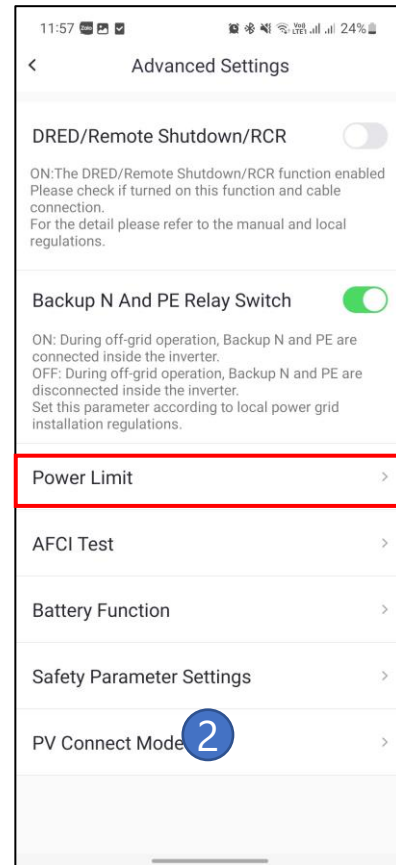
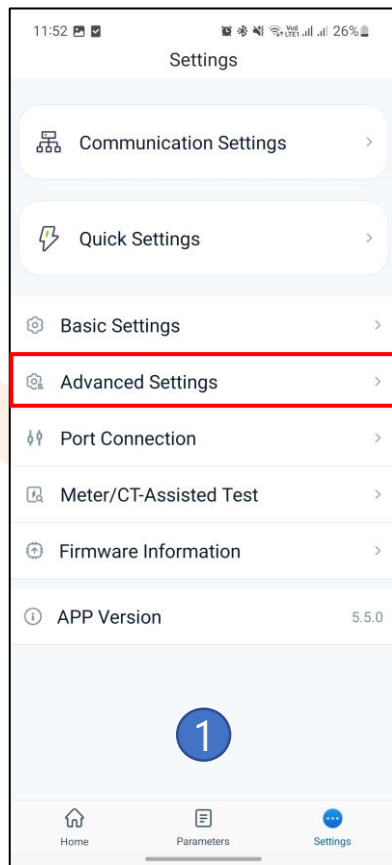

3.3. CÀI ĐẶT DOD CHO BATTERY

Bước 1: Vào mục **Settings** => **Advance Setting**.

Bước 2: Vào mục **Battery Function Setting** => **Limit Protection**.

Bước 3: Cài đặt % **Depth Of Discharge (On-grid)** và **Depth Of Discharge (Off-grid)** cho phù hợp với nhu cầu sử dụng. **Bật chế độ SOC Protection.**

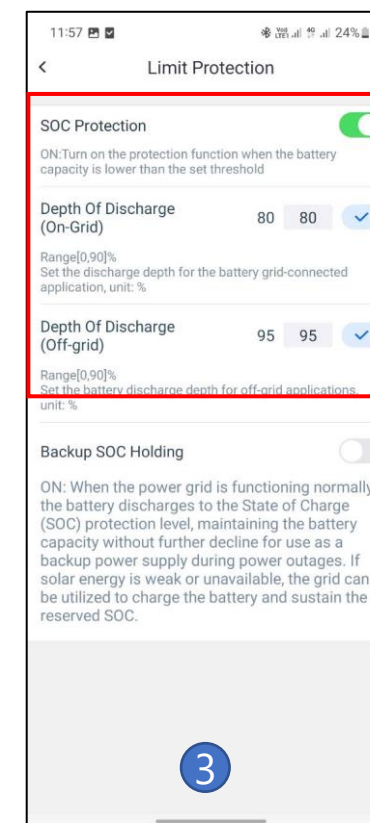
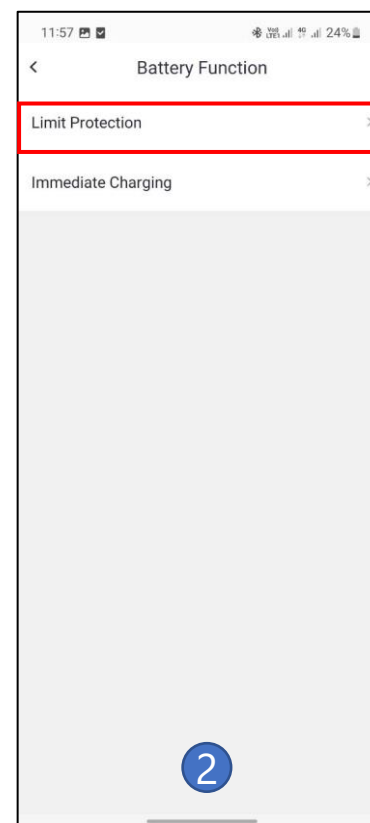
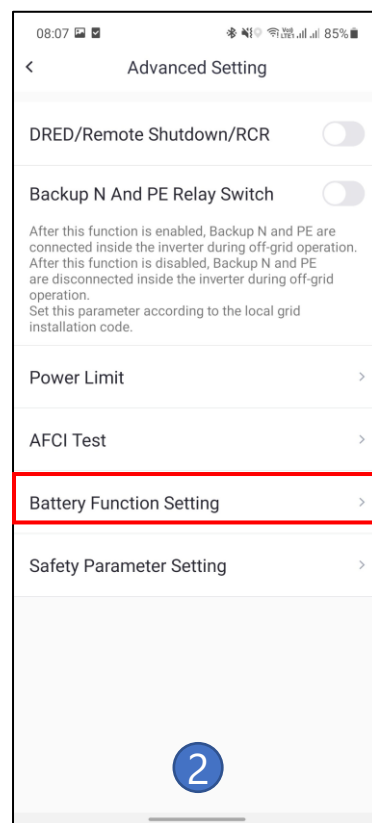
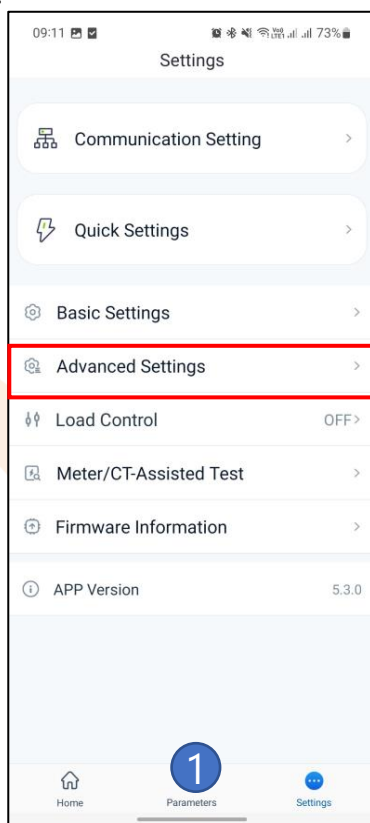

3.4. CÀI ĐẶT CHẾ ĐỘ BACKUP

Bước 1: Vào mục **Settings** => **Basic Setting**.

Bước 2: Vào mục **Backup**.

Bước 3: Bật **Backup** => **Detection Mode: UPS Mode – Full Wave Detection** => **Bật Cold Start Holding (Off-grid)**.

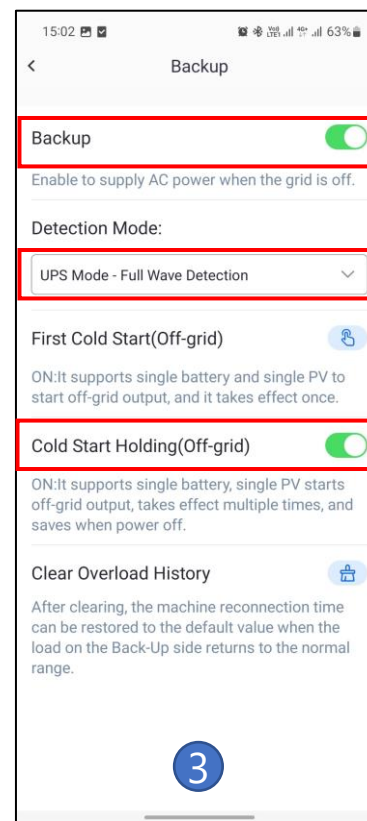
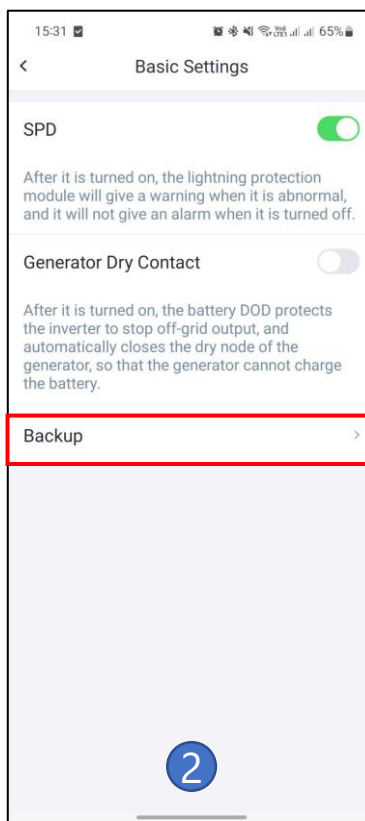
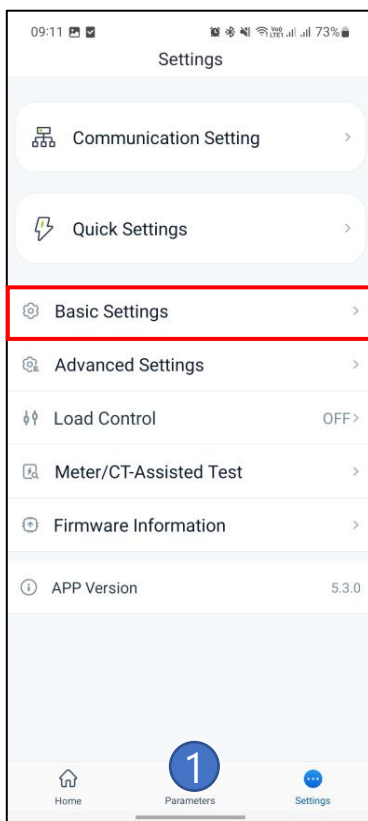

3.5. CÀI ĐẶT WIFI

Bước 1: Kết nối với Bluetooth của Ezlink.

Bước 2: Vào mục **Setting** => Chọn **Communication Setting**.

Bước 3: Bật Wifi => Chọn WiFi cần kết nối => Nhập mật khẩu WiFi => Save. Đèn trạng thái kết nối với server của bộ Ezlink sẽ chuyển từ nhấp sang đứng yên.

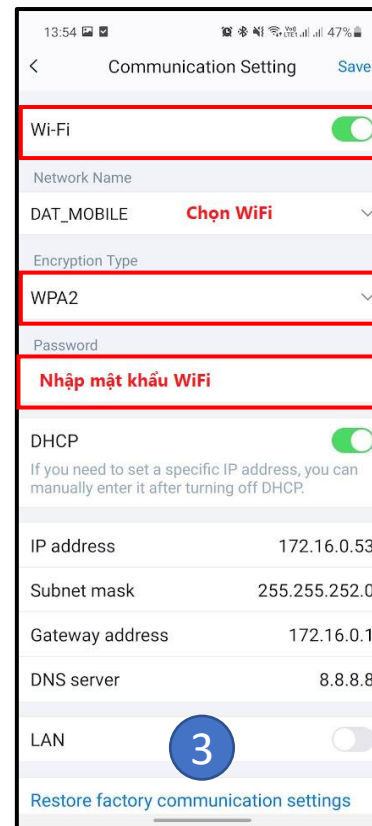
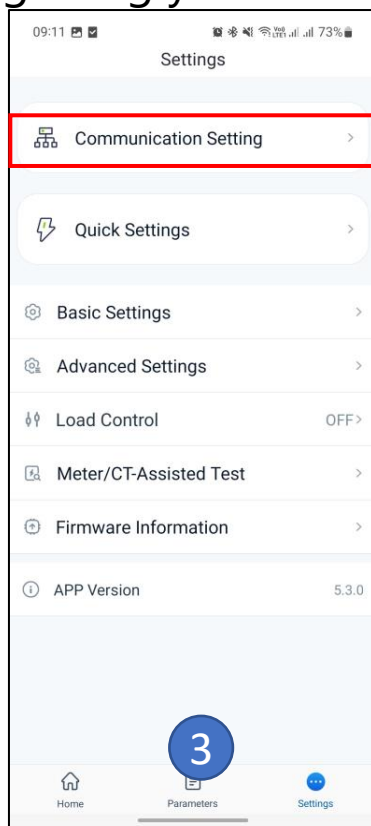
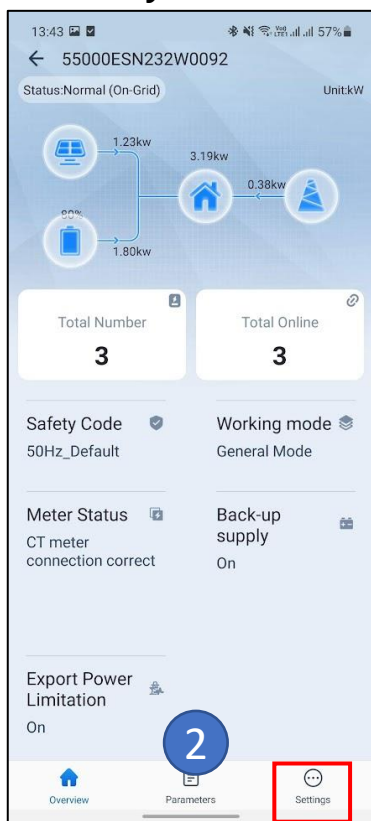
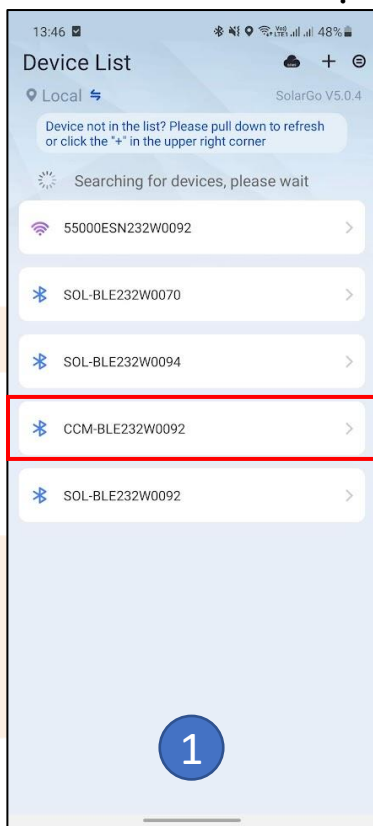



4. TẠO DỰ ÁN TRÊN SEMS PORTAL

4. TẠO DỰ ÁN TRÊN SEMS PORTAL

Bước 1: Quét mã QR để cài đặt app Sems portal.

Bước 2: Mở app Sems Portal => Chọn **Register** và điền các thông tin cần thiết để tạo tài khoản.

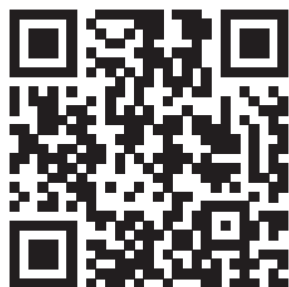

1

QUÉT MÃ QR ĐỂ TẢI
APP SEMS PORTAL



GOODWE English

support.datsolar@datgroup.com.vn

.....

Remember Forgot password?

Demo

Login

Register Configuration

SEMS PORTAL V3.3.16 APPs >

2



08:16 End user

SEMS

Need a company account?

* Email Nhập Email

* Password Nhập mật khẩu

* Xác nhận lại mật khẩu

Should be 8-16 characters, including at least one letter and one number.

* Chọn khu vực

I am an adult, I have read and agreed to the following terms.
GOODWE Terms of Use
GOODWE Portal Data Protection Statement

Register

2

4. TẠO DỰ ÁN TRÊN SEMS PORTAL

Bước 3: Đăng nhập tài khoản.

Bước 4: Tạo dự án mới => Điền các thông tin cần thiết để tạo dự án. Nhập mã đại lý **G10088303**

Bước 5: Thêm inverter vào dự án bằng cách quét **mã QR** trên thân inverter.

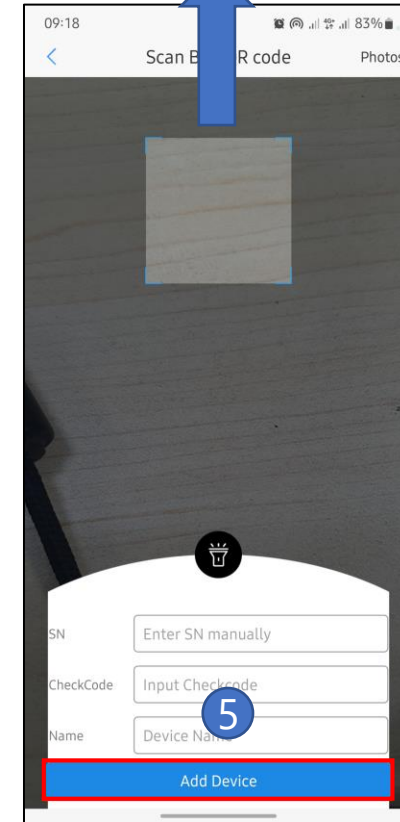
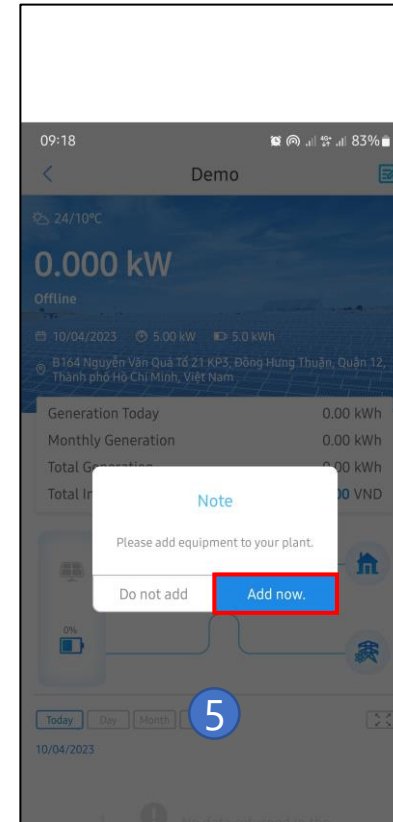
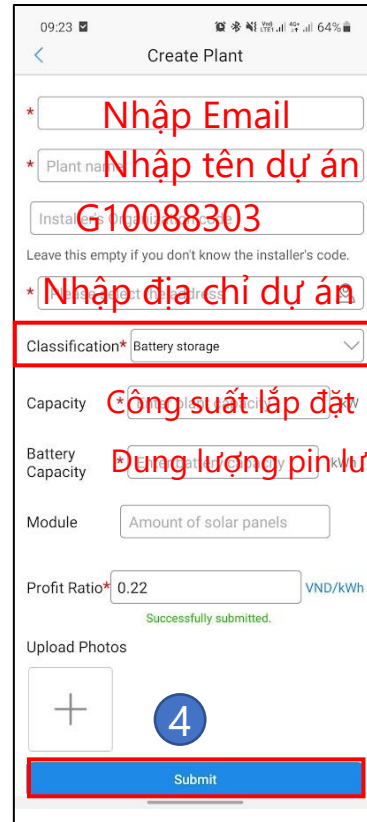
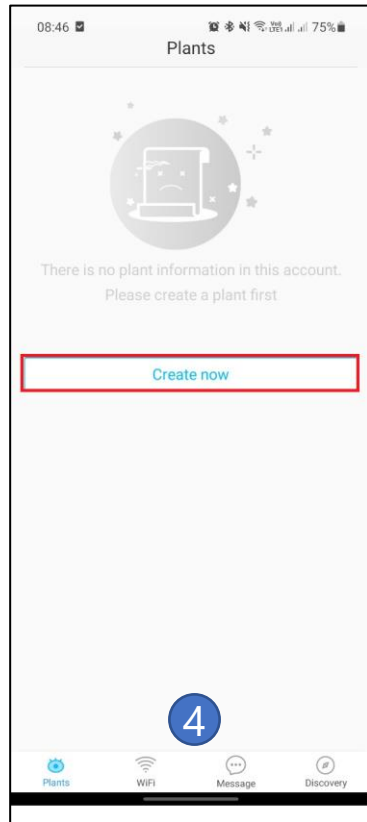
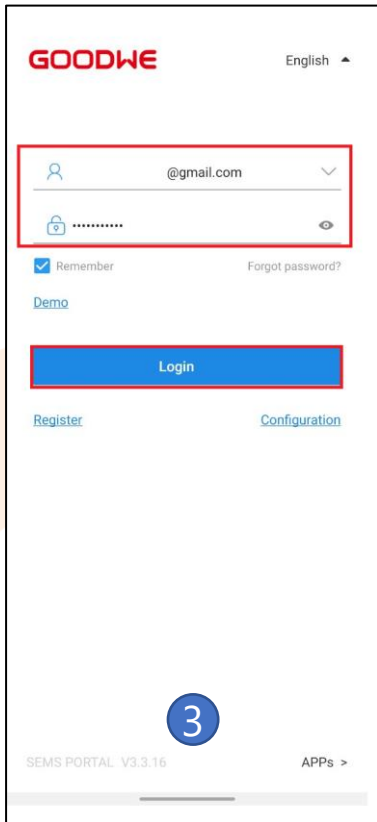



DAT

THANK YOU